

GYP-101

В комплект музыкального фонтана входят: освещение, насосы, форсунки, нержавеющий корпус, панель управления. Подключается к питанию и CD-проигрывателю.



В комплект входит пульт ДУ

Упаковка, шт.	1
Габариты, мм	720 x 720 x 320
Вес, кг	84,50
Освещение, шт.	8
Насос, шт.	5
Мощность, кВт	0,86

Форсунки	Высота струи, м	Кол-во форсунок
Central Foaming	0,6	1
Hill Shape	0,1-0,4	36
Water Bell	0,2	4
Corner Arch	0,4	4
Line Arch	0,4	32

Примеры функционирования фонтана



3 950 €



GYP-102

В комплект музыкального фонтана входят: освещение, насосы, форсунки, нержавеющий корпус, панель управления. Подключается к питанию и CD-проигрывателю.

В комплект входит пульт ДУ

Упаковка, шт.	1
Габариты, мм	1200 x 1200 x 320
Вес, кг	185,90
Освещение, шт.	24
Насос, шт.	8
Мощность, кВт	1,0

Форсунки	Высота струи, м	Кол-во форсунок
Central Foaming	1,2	1
Peacock's Tail	0,3-1,0	11
Hill Shape	0,3-1,0	11
Running Fountain	1,0	11
Calyx	0,3	4
Corner Peacock's Tail	0,6	24
Line Arch	0,6	44

Примеры функционирования фонтана

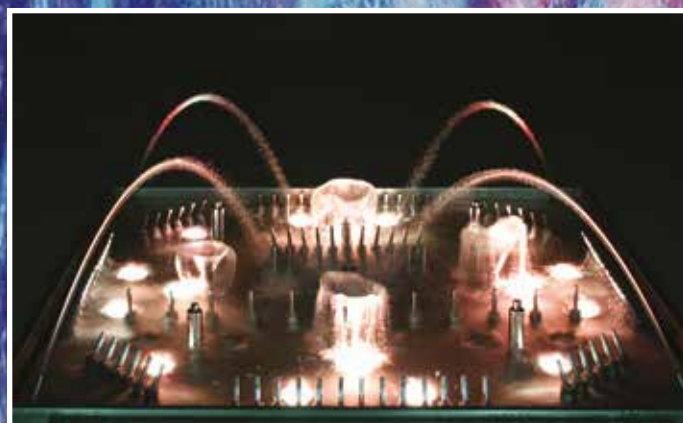

8 560 €

GYP-120

В комплект музыкального фонтана входят: освещение, насосы, форсунки, нержавеющий корпус, панель управления. Подключается к питанию и CD-проигрывателю.

В комплект входит пульт ДУ



Упаковка, шт.	1
Габариты, мм	2100 x 1200 x 350
Вес, кг	301,50
Освещение, шт.	12
Насос, шт.	1
Мощность, кВт	0,58

Форсунки	Высота струи, м	Кол-во форсунок
Running Fountain	1,5	12

Пример функционирования фонтана

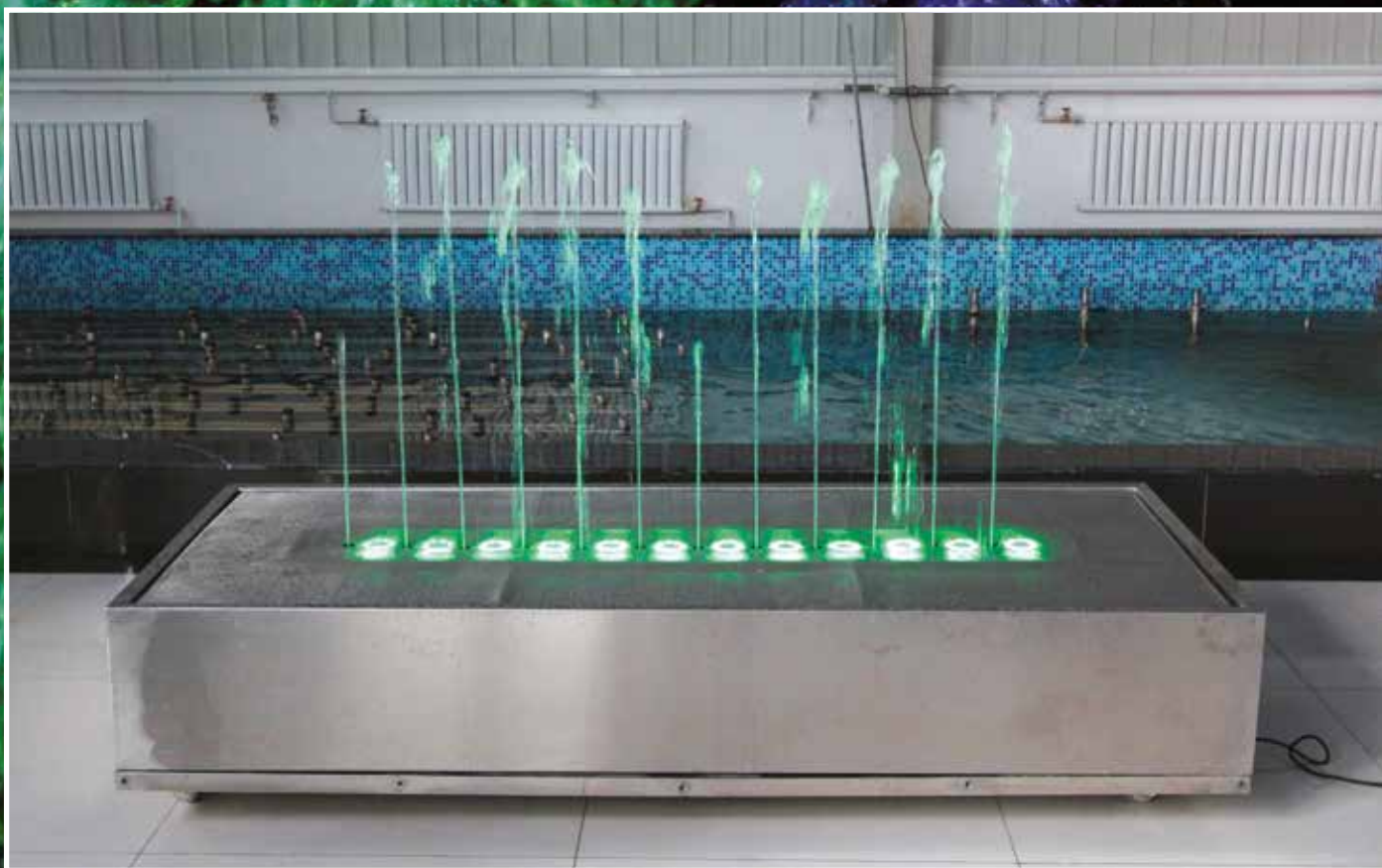

6 600 €

Городские светодинамические фонтаны

Имеется большой выбор готовых уличных светодинамических фонтанов различных форм и размеров, в том числе и плавающие фонтаны-азраторы с высотой струи до 100м. Есть также большой выбор городских светомузыкальных фонтанов самых различных форм и размеров. Все это оборудование представлено на DVD-диске, на котором имеются видеоролики и техническое описание различных фонтанов. Вам достаточно выбрать понравившийся фонтан и сообщить нам его артикул, после чего мы сообщим Вам стоимость данного фонтана и сроки его поставки.



Фонтан "СФЕРА"



Модель	GCFT 108
Размер чаши (мин.)	6 м в диаметре
Размеры фонтана	6 м высота, 4м диаметр
Насадки	1 сферическая
Насосы	1 насос
Светильники	12 LED светильников
Мощность	4.2 кВт
Комплект	Шкаф управления, трубы, кабели
Цена	уточняйте

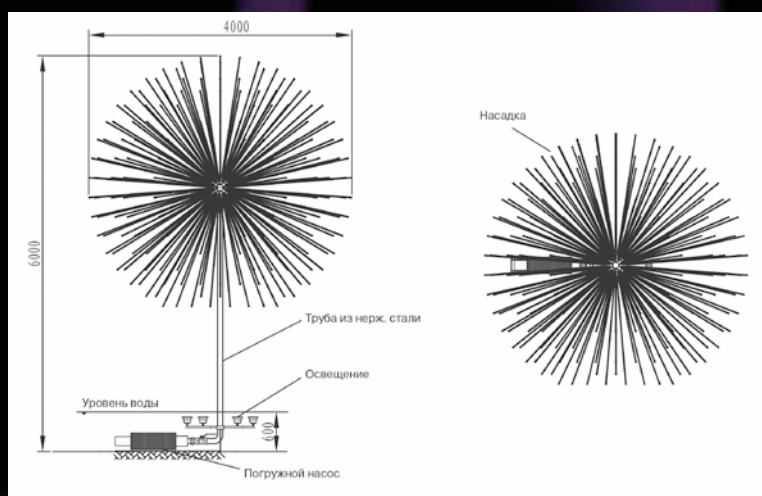

КРУГЛЫЙ ПАРАБОЛИЧЕСКИЙ ФОНТАН

Модель	GCFT 110
Размер чаши (мин.)	5 м в диаметре
Приблизительная высота струй	4 м
Насадки	48 шт.
Насосы	1 шт.
Светильники	24 шт. LED
Мощность	2.4 кВт
Комплект	Шкаф управления, трубы, кабели
Цена	уточняйте

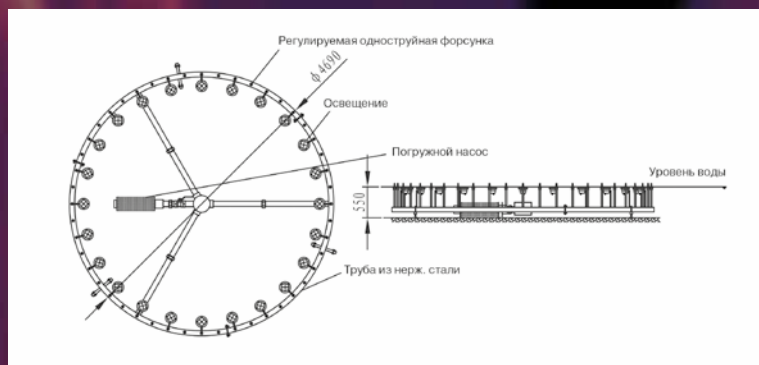

КРУГЛЫЙ ПАРАБОЛИЧЕСКИЙ ФОНТАН



Модель	GCFT 111
Размер чаши (мин.)	25 м в диаметре
Высота струй	Внешнее кольцо 4 м и внутр. кольцо 8 м
Насадки	300 шт. струевых, 5 шт. пенных
Насосы	7 шт.
Светильники	160 шт. LED светильников
Мощность	38.5 кВт
Комплект	Шкаф управления, трубы, кабели
Цена	уточняйте

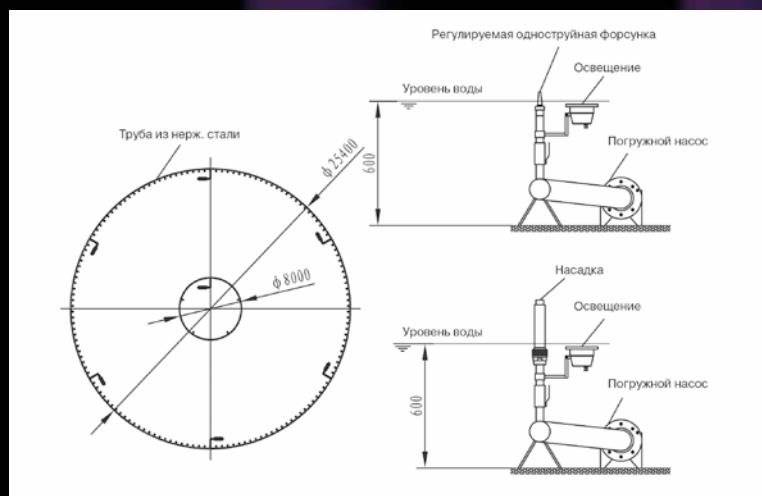

ФОНТАН “СВАДЕБНЫЙ ПИРОГ”

Модель	GCFT 112
Размер чаши (мин.)	6 x 6 м квадратная чаша
Высота струй	Central jet 2.5 м, среднее кольцо 1.7 м, внутр. кольцо 1 м
Насадки	196 шт.
Насосы	3 шт.
Светильники	98 шт. LED светильников
Мощность	7.5 кВт
Комплект	Шкаф управления, трубы, кабели
Цена	уточняйте

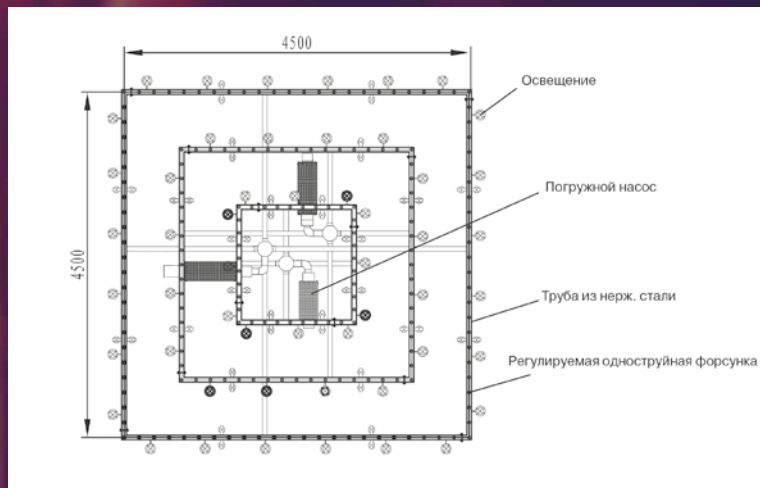

Фонтан "КОЛОННА"

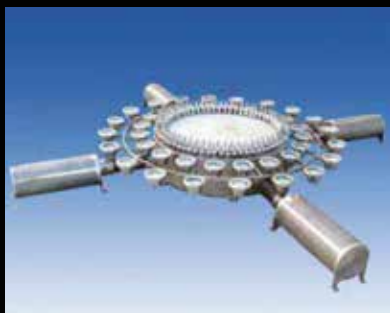

Модель	GCFT 131
Размер чаши (мин.)	5 м в диаметре
Высота струй	3 м
Насадки	130 шт.
Насосы	4 шт.
Светильники	40 шт. LED
Мощность	22.4 кВт
Комплект	Шкаф управления, трубы
Цена	уточняйте



PIGEON-SHAPED SWING EQUIPMENT

Артикул	PSSE-3M-DN25x18	PSSE-6M-DN32x18
Модель	GCFT 134	GCFT 134
Размер чаши (мин.)	8 x 4 м прямоугольная чаша	12 x 6 м прямоугольная чаша
Высота струй	3 м	6 м
Насадки	18 шт.	18 шт.
Насосы	1 шт.	1 шт.
Светильники	18 шт. LED	18 шт. LED
Размеры оборудования	1.8 x 0.6 x 1.0 м	1.8 x 0.6 x 1.0 м
Мощность	3.4 кВт	5.2 кВт
Материал	Нержавеющая сталь	Нержавеющая сталь
Комплект	Шкаф управления, трубы, кабели, мотор	
Цена	уточняйте	уточняйте

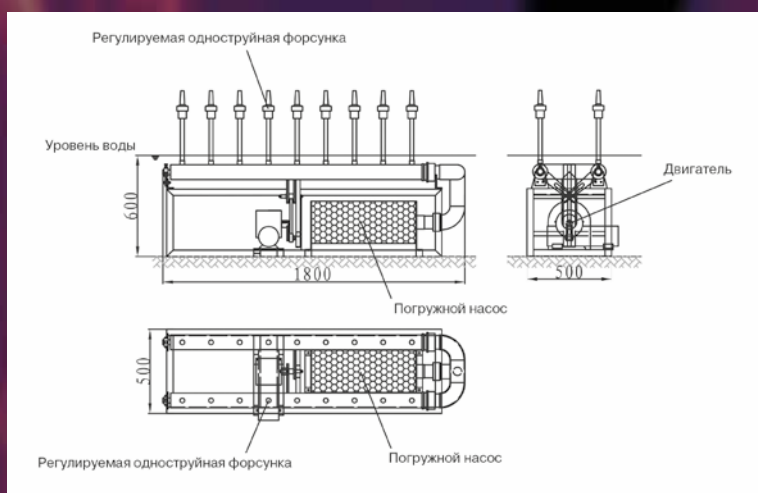

ГОРОДСКИЕ СВЕТОДИНАМИЧЕСКИЕ ФОНТАНЫ

TRANSVERSE SWING EQUIPMENT

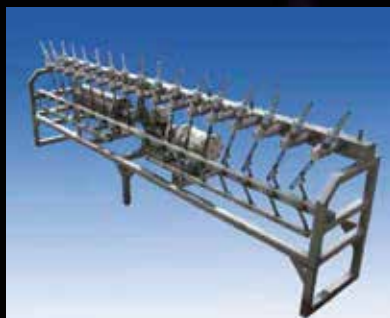

Артикул	HSE-3M-DN25x18	HSE-3M-DN32x18
Модель	GCFT 135	GCFT 135
Размер чаши (мин.)	8 x 4 м прямоугольная	12 x 6 м прямоугольная
Высота струй	3 м	6 м
Насадки	18 шт.	18 шт.
Насосы	1 шт.	1 шт.
Светильники	18 шт. LED	18 шт. LED
Размеры оборудования	3.2 x 0.5 x 0.8 м	3.2 x 0.5 x 0.8 м
Мощность	3.4 кВт	5.2 кВт
Материал	Нержавеющая сталь	Нержавеющая сталь
Комплект	Шкаф управления, трубы, кабели, мотор	
Цена	уточняйте	уточняйте

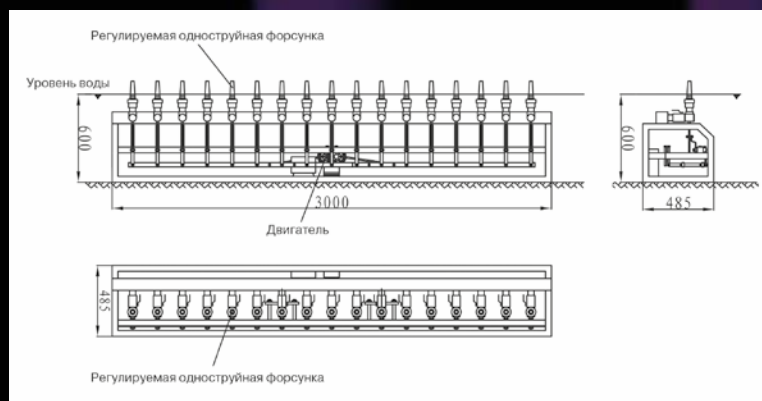

COMBINED SWING EQUIPMENT

Артикул	CBSE-3M-DN25x10	CBSE-6M-DN32x10
Модель	GCFT 136	GCFT 136
Размер чаши (мин.)	8 x 6 м прямоугольная	12 x 8 м прямоугольная
Высота струй	3 м	6 м
Насадки	10 шт.	10 шт.
Насосы	1 шт.	1 шт.
Светильники	10 шт. LED	10 шт. LED
Размеры оборудования	1.7 x 0.9 x 0.8 м	1.7 x 0.9 x 0.8 м
Мощность	2.3 кВт	3.4 кВт
Материал	Нержавеющая сталь	Нержавеющая сталь
Комплект	Шкаф управления, трубы, кабели, мотор	
Цена	уточняйте	уточняйте

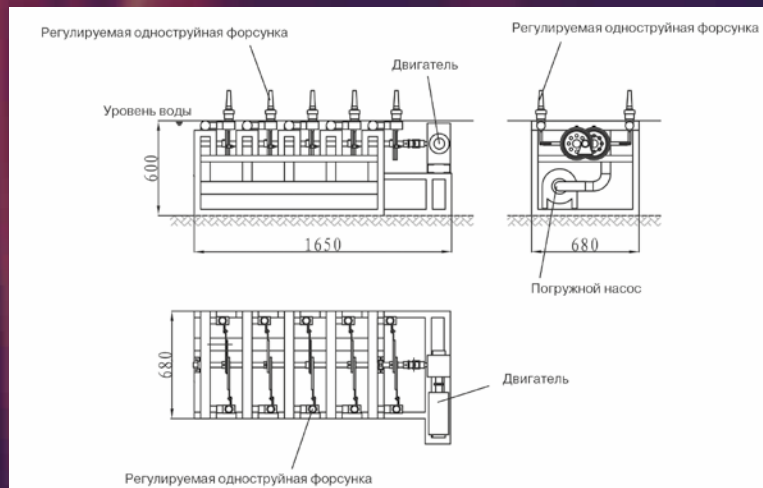

TWISTING SWING EQUIPMENT



Артикул	SSE-3M-DN25x17	SSE-6M-DN32x17
Модель	GCFT 137	GCFT 137
Размер чаши (мин.)	8 x 4 м прямоугольная	12 x 6 м прямоугольная
Высота струй	3 м	6 м
Насадки	17 шт.	17 шт.
Насосы	1 шт.	1 шт.
Светильники	17 шт. LED	17 шт. LED
Размеры оборудования	3.2 x 0.5 x 0.8 м	3.2 x 0.5 x 0.8 м
Мощность	3.4 кВт	5.2 кВт
Материал	Нержавеющая сталь	Нержавеющая сталь
Комплект	Шкаф управления, трубы, кабели, мотор	
Цена	уточняйте	уточняйте

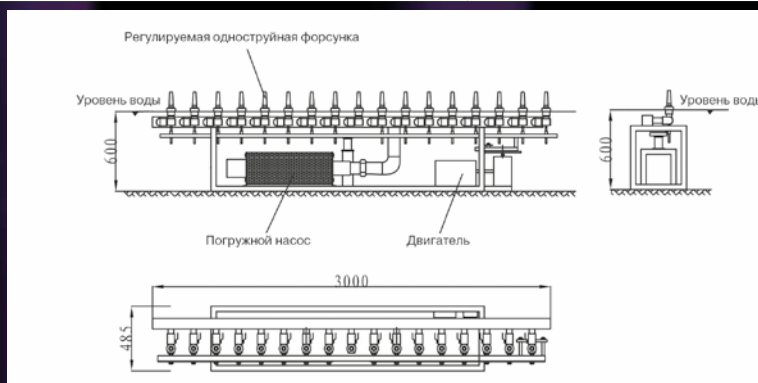

PEACOCK'S TAIL SWING EQUIPMENT

Артикул	PSE-3M-DN25x17	PSE-6M-DN32x17
Модель	GCFT 138	GCFT 138
Размер чаши (мин.)	8 x 4 м прямоугольная	12 x 6 м прямоугольная
Высота струй	3 м	6 м
Насадки	17 шт.	17 шт.
Насосы	1 шт.	1 шт.
Светильники	17 шт. LED	17 шт. LED
Размеры оборудования	3.2 x 0.5 x 0.8 м	3.2 x 0.5 x 0.8 м
Мощность	3.4 кВт	5.2 кВт
Материал	Нержавеющая сталь	Нержавеющая сталь
Комплект	Шкаф управления, трубы, кабели, мотор	
Цена	уточняйте	уточняйте

